









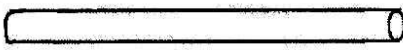
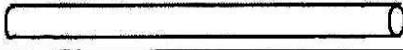

# Aufbauanleitung Zelt 3x6 m

## Pflegehinweise

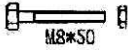
- ✓ Reinigen Sie Ihr Zelt nur mit milden Seifenreinigern. Säuren, alkalischen Lösungen, Reinigen mit Dampfstrahlern oder harten Bürsten, können schwere Beschädigungen am Zelt verursachen.
- ✓ Lagern Sie Ihr Zelt nur gesäubert und gut abgetrocknet.

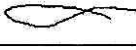
## Vorbereitung zum Aufbau

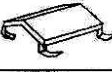
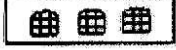
- ✓ Das Zelt muss auf einer ebenen, sicheren und windgeschützten Fläche aufgestellt werden.
- ✓ Beugen Sie Beschädigungen vor indem Sie das Zelt so platzieren, dass das Material weit genug von spitzen Gegenständen wie z.B. Ästen, Gebäudeteilen, usw. entfernt steht.
- ✓ Stellen Sie das Zelt weit genug von Feuerstellen entfernt auf.

Bezeichnung	Teilleiste	Menge
Stange 1		8
Stange 2		9
Stange 3		8
Verbinder A		6
Verbinder B		6
Tellerfuß C		8
Schrauben		8
Erdhaken		20
Seile		4
Spanngummis		56
Dach		1
Seitenteile		2
Giebelteile		2

## Der Aufbau

1. Legen Sie sämtliche Stangen und Verbindungselemente gemäß Zeichnung auf dem Boden aus.

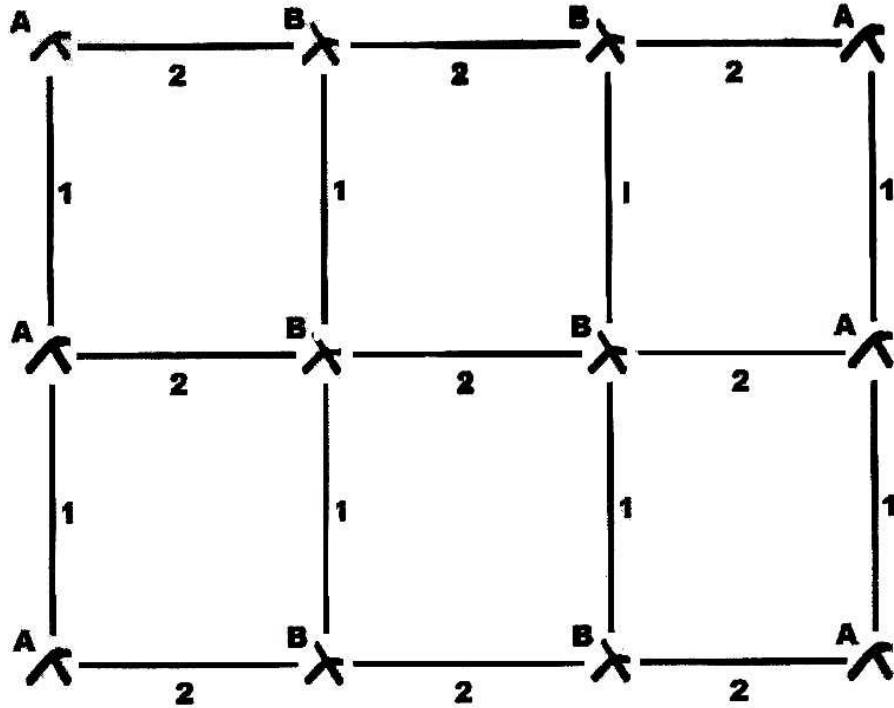

2. Stecken Sie die Dachkonstruktion des Zeltes wie abgebildet zusammen. Bitte beachten Sie hierbei, dass die Drückknöpfe in den Verbindungen einrasten, damit die Stangen fixiert sind und nicht mehr herausfallen können.

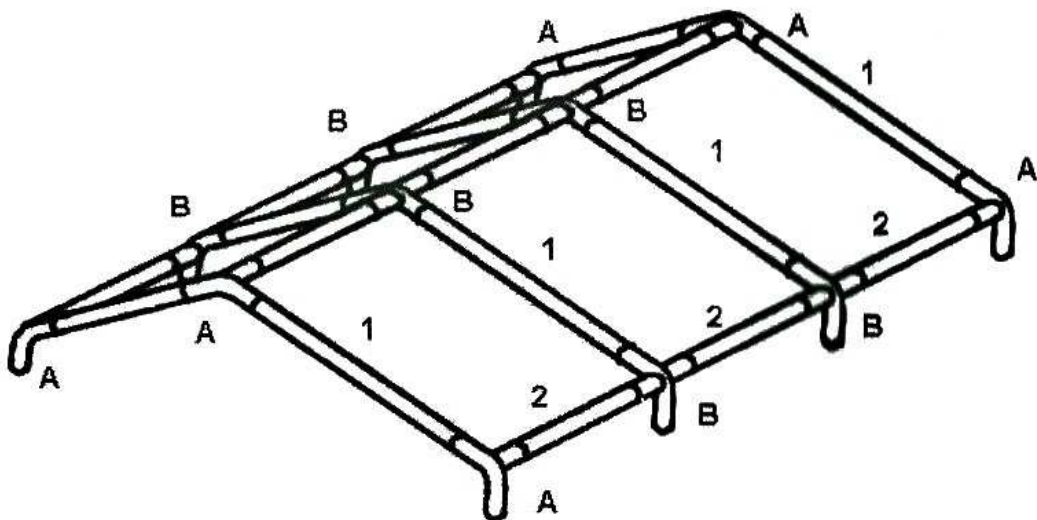

3. Befestigen Sie zunächst die mitgelieferten Tellerfüße (C) an den Standrohren (3). Stecken Sie nun, durch Anheben des Zeltes auf einer Seite, die Standfußstangen wie auf der nächsten Zeichnung ein.  
Sie benötigen je Standfußstange eine Person zum Anheben und Einstecken.

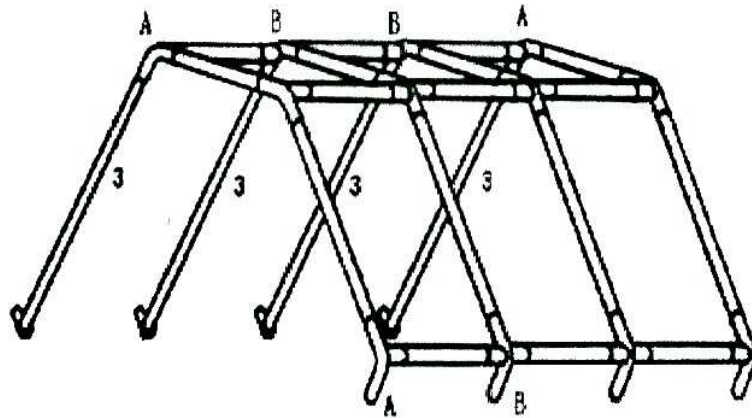
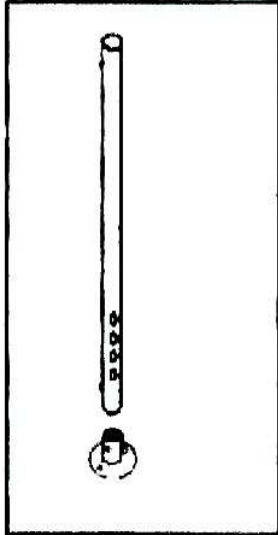

4. Ziehen Sie nun vorsichtig die Dachplane über das Gestänge und achten Sie besonders darauf, dass die Plane nicht durch eine zu hohe Zugkraft an den Ecken beschädigt wird.

Es ist zu empfehlen diesen sowie die folgenden Schritte bei wenig bis keinem Wind auszuführen:

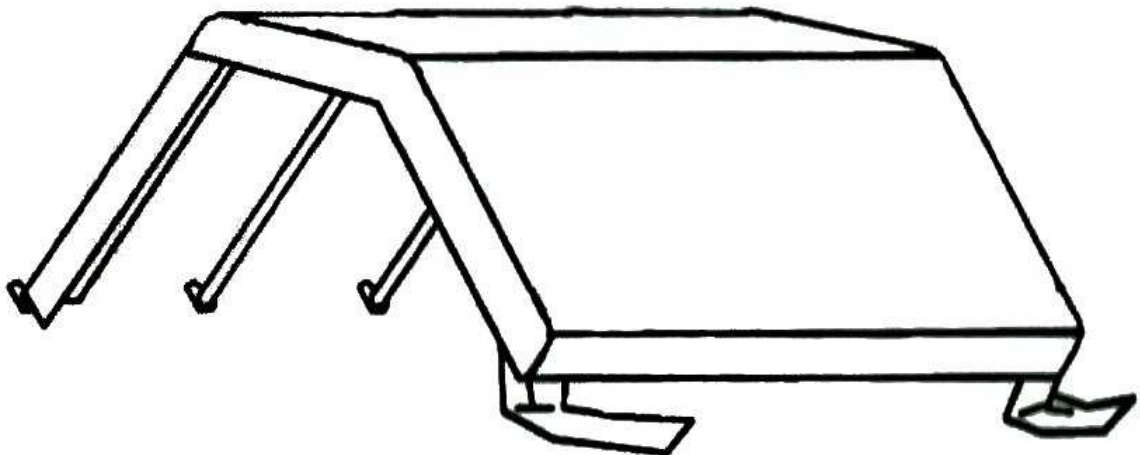

5. Heben Sie das Zelt nun, mit ausreichend Personen, an und fixieren Sie wie bereits in Schritt 3 beschrieben die Standrohre. Sichern Sie nun sofort das Gestänge mit den

Stangen Erdhaken. Achten Sie hierbei darauf, dass die Stangen senkrecht und in einer Flucht stehen. Fixieren Sie daraufhin die Dachplane mit den Haken an den Stangen (3).

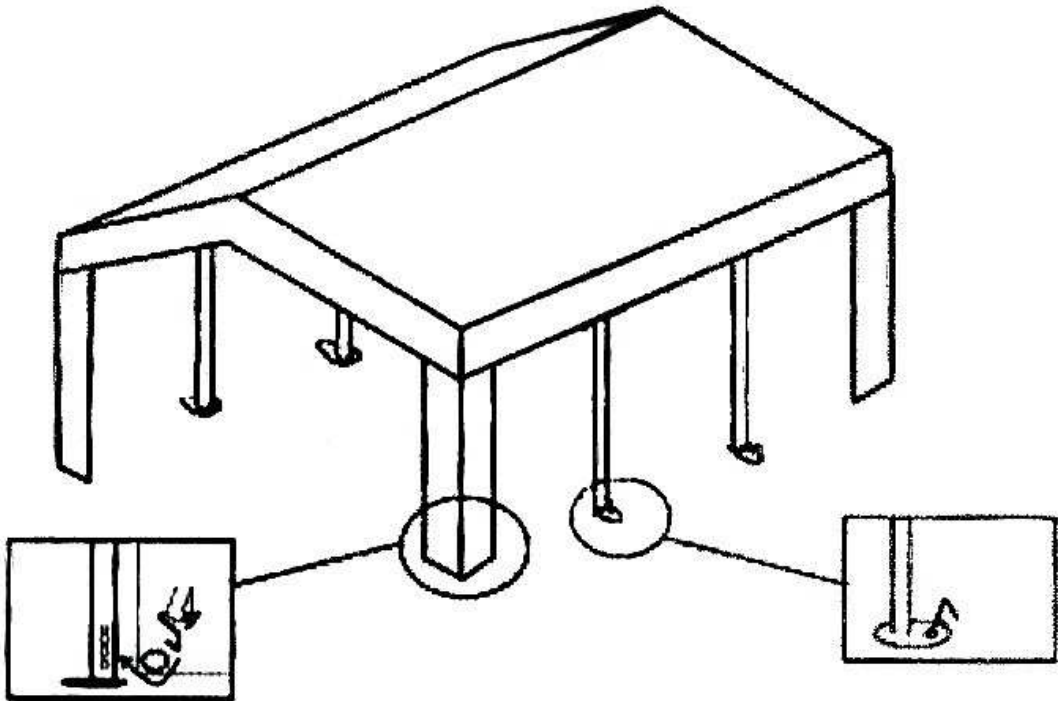

Befestigen Sie die Seiten- und Giebelwände in Kombination mit der Dachplane. Nutzen Sie hierzu die beiliegenden Spannungsgummis.

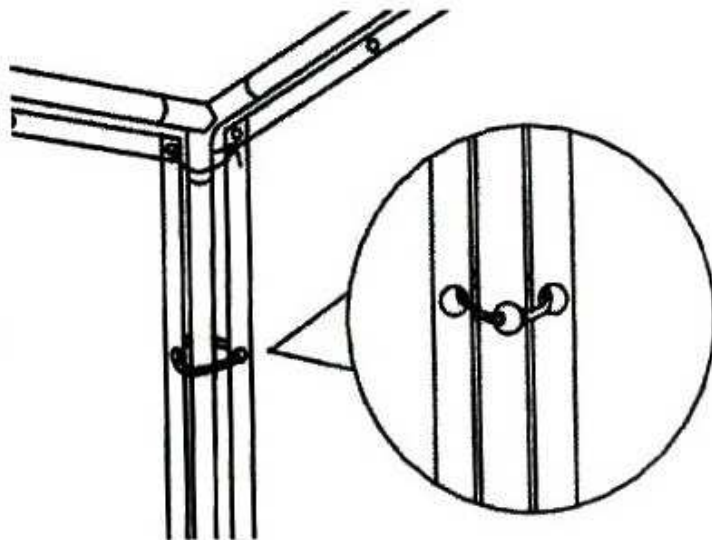

Fixieren nun ebenfalls das Zeltgestänge mit den Abspannseilen. Hierfür binden Sie die Seile an den Eckverbindern (A), führen die Seile durch die Öse an der Dachplane nach außen und befestigen das Seil mit Hilfe der Spiral Erdhaken am Boden. Abschließend spannen Sie die Seiten- und Giebelwände mit den Planen Erdhaken am Boden ab.

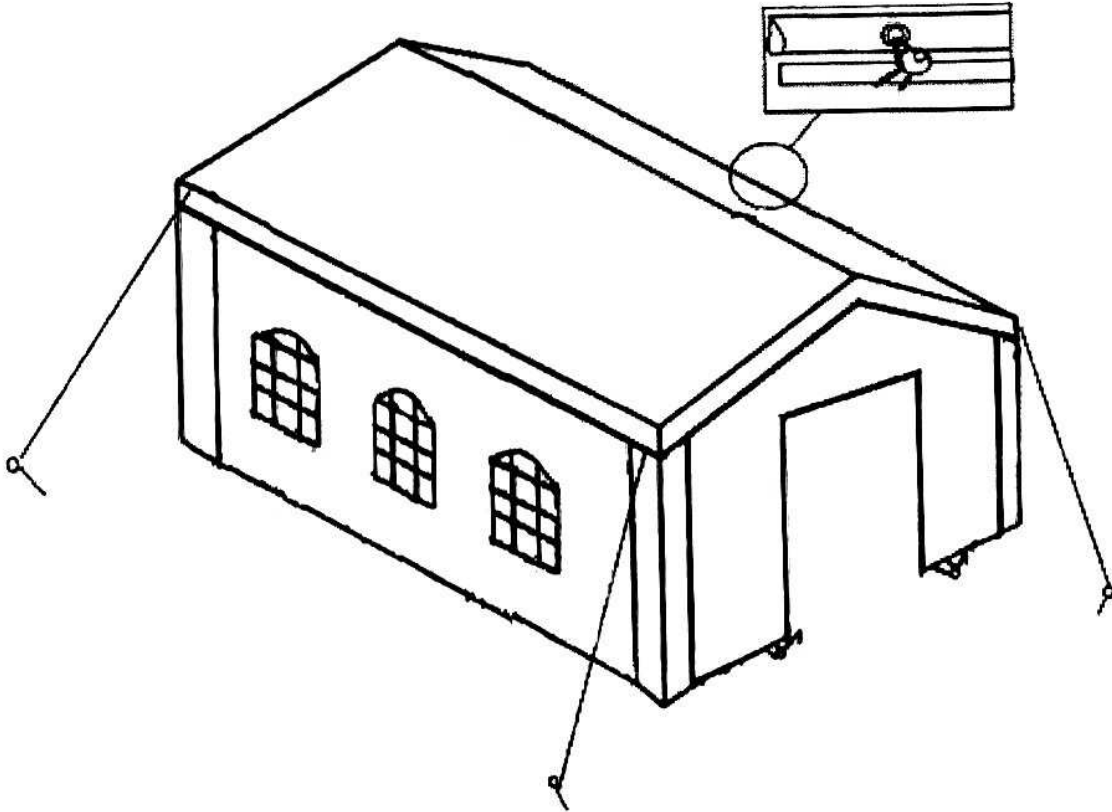

Ihr JONA-Verleih Team!